



Art. Nr. 11128

DE Batterie- Information

Allgemeine Gebrauchshinweise für Batterien

- Nicht wiederaufladbare Batterien dürfen nicht aufgeladen werden.
- Wiederaufladbare Batterien müssen vor dem Laden aus dem Gerät entfernt werden.
- Verschiedene Typen von Batterien und alte und neue Batterien dürfen nicht miteinander verwendet werden.
- Nur Batterien des gleichen oder äquivalenten Typs wie angegeben dürfen verwendet werden.
- Batterien müssen immer gemäß der korrekten Polarität eingelegt werden.
- Die Stromanschlüsse dürfen nicht kurzgeschlossen werden.
- Leere Batterien müssen aus dem Gerät entfernt werden.
- Leere Batterien dürfen nicht verbrannt werden, da diese explodieren oder auslaufen könnten.

Hinweise zur Entsorgung von leeren Batterien

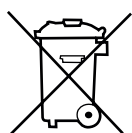

Das links abgebildete Symbol auf Batterien, der Verpackung oder mitgelieferten Dokumenten bedeutet, dass die Batterien am Ende ihres Lebenszyklus nicht über den Hausmüll entsorgt werden dürfen.

Ggf. ergänzte Buchstaben unter der Mülltonne bedeuten, dass die Batterie Blei (Pb), Cadmium (Cd) oder Quecksilber (Hg) enthalten. Sie sind als Verbraucher gesetzlich verpflichtet, alle Arten von Batterien (sowohl aufladbare als auch nicht wiederaufladbare) inkl. Knopfzellen bei den kommunalen Sammelstellen oder im Handel abzugeben. Dies ist für Sie kostenlos. Die ordnungsgemäße Entsorgung ermöglicht das Recycling wertvoller Rohstoffe und verhindert mögliche negative Auswirkungen auf Mensch und Umwelt.

Spezieller Hinweis für Lithium-Batterien und aus mehreren Einzelzellen zusammengesetzte Akkupacks:

- Bitte nur vollständig entladen der Wiederverwertung zuführen.
- Im Zweifel bitte die Pole mit Klebestreifen isolieren, um Kurzschlüsse zu vermeiden.

Hinweise zur Entsorgung von elektrischen bzw. elektronischen Altgeräten

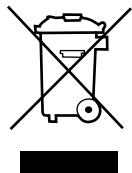

Das links abgebildete Symbol auf dem Produkt, der Verpackung oder mitgelieferten Dokumenten bedeutet, dass das Produkt am Ende seines Lebenszyklus getrennt von Haushaltsabfällen entsorgt werden muss.

Sie sind als Verbraucher gesetzlich verpflichtet, elektrische oder elektronische Produkte bei einer kommunalen Sammelstelle für Elektroaltgeräte abzugeben. Dies ist für Sie kostenlos. Bitte entnehmen Sie vor der Entsorgung des Produktes die Batterie. Die ordnungsgemäße Entsorgung ermöglicht Recycling wertvoller Rohstoffe und verhindert mögliche negative Auswirkungen auf Mensch und Umwelt. Weitere Informationen erhalten Sie ggf. bei Ihrer Gemeinde oder beim Verkäufer des Produktes.

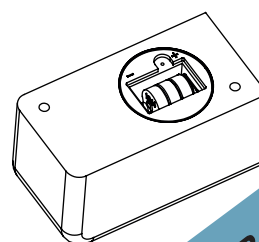
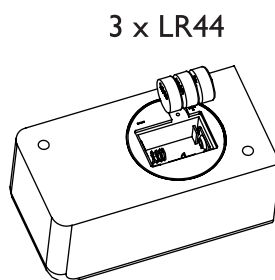
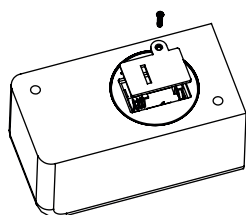
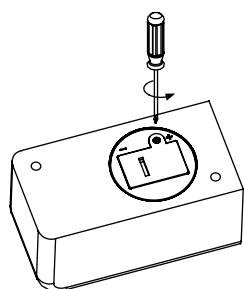
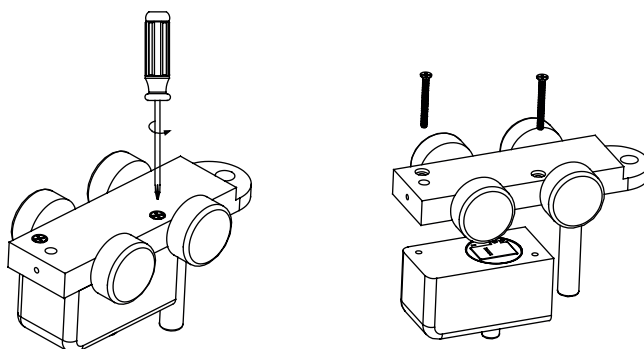

3 x LR44



WARNING! Adult assembly required.
ATTENTION! Assemblage par un adulte requis.

ACHTUNG! Aufbau nur durch einen Erwachsenen.

AVVERTENZA! Se richiede assemblaje por un adulto.

AVVERTENZA! Richiesto assemblaggio da parte di un adulto.

ALEGLER OHG small foot company

Achimer Straße 7
27755 Delmenhorst / Germany
www.smallfoot-legler.com



Art. Nr. 11128

GB Battery information

General instructions for batteries

- Non-rechargeable batteries must not be charged.
- Remove rechargeable batteries from the item before charging them.
- Different types of batteries as well as old and new batteries must not be used together on the same item.
- Only batteries of the same or equivalent type as specified should be used.
- Please make sure that the batteries are inserted with the correct polarity.
- The electrical connections must not be short-circuited.
- Remove empty batteries from the item.
- It is not allowed to burn empty batteries as they might explode or leak.

Information concerning the disposal of exhausted batteries.

The pictured symbol on the left side on batteries, the packing or the enclosed documents signifies that the batteries should not be disposed of at the end of their life cycle together with the domestic waste.

Possible added letters under the waste in signify that the battery contains lead (Pb), cadmium (Cd) or mercury (Hg). You as a consumer are obliged by law to all kind of batteries hand (both rechargeable as well as non-rechargeable) inclusive button cells at local places of collection or at the retail market. This is at no charge. The proper disposal enables the recycling of valuable resources and avoids possible negative effects on humans and the environment.

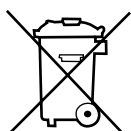

Special information concerning lithium batteries and accumulator batteries consisting of several cells:

- Please discharge completely before recycling.
- In case of doubt please insulate the poles with an adhesive tape in order to avoid short circuits.

Information concerning the disposal of old electric and electronic products

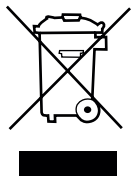

This pictured symbol on the left side, the packing or the enclosed documents signifies that the product should not be disposed of after the end of its life cycle together with the domestic waste.

You as a consumer are obliged by law to electric and electronic products at a local place of collection for electronic equipment. This is at no charge. Please take out the batteries before disposal of the product. The proper disposal enables the recycling of valuable resources and avoids possible negative effects on humans and the environment.

For further information please contact your local authority or vendor of the product.

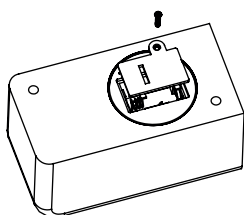
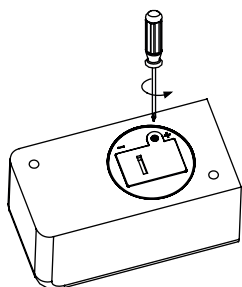
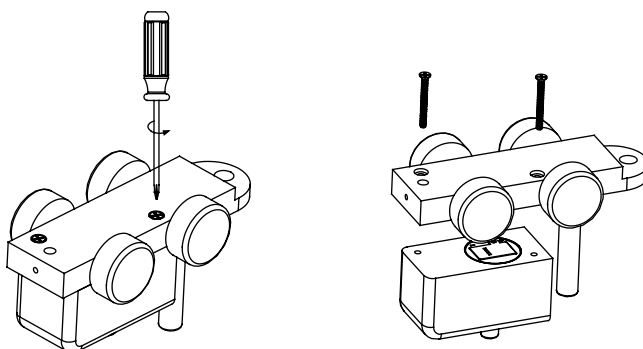

3 x LR44

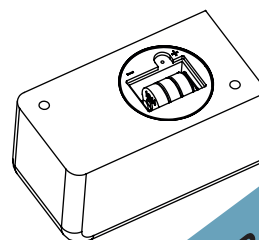
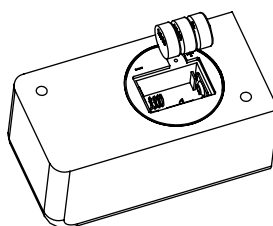

WARNING! Adult assembly required.
ATTENTION! Assemblage par un adulte requis.

ACHTUNG! Aufbau nur durch einen Erwachsenen.

AVVERTENZA! Se richiede assemblaje por un adulto.

AVVERTENZA! Richiesto assemblaggio da parte di un adulto.

ALEGLER OHG small foot company

Achimer Straße 7
27755 Delmenhorst / Germany
www.smallfoot-legler.com